

# Universalrelais MY

## Vielseitiges Miniatur-Leistungsrelais mit großem Funktionsumfang für Sequenzsteuerungs- und Leistungsschalter-Anwendungen

- Durch eine Auswahlmöglichkeiten von Schaltstellungsanzeige (mechanische und LED-Anzeigen), Prüftaste, integrierter Leerlaufdiode und integrierter RC-Schaltung (Überspannungsschutz), Zwillingskontakten, etc. wird eine große Produktvielfalt geboten.
- Bei den 4-poligen Relais gehören Funkenkammern zur Standardausstattung.
- Isolationsprüfspannung: 2.000 V AC (zw. Spule und Kontakt)
- Umweltfreundliche, Cadmium-freie Kontakte.
- Zulassung nach Sicherheitsnormen.
- Große Auswahl an Sockeln (PY- /PYF-Serie) und Zubehörteilen erhältlich.
- Max. Schaltstrom: 2 Pole: 10 A, 4 Pole: 5 A
- Integrierte mechanische Schaltstellungsanzeige.
- Geliefert mit Beschriftungsschild.



## Bestellinformationen

### ■ Relais

#### Standard-Spulenpolarität

Ausführung	Kontaktform	Stecksocket-/Lötanschlüsse		Ohne LED-Anzeige
		Standard mit LED-Anzeige	Mit LED-Anzeige und Prüftaste	
Standard	2 Wechsler	MY2N	MY2IN	MY2
	4 Wechsler	MY4N	MY4IN	MY4
	4 Wechsler (Zwillingskontakte)	MY4ZN	MY4ZIN	MY4Z
Mit integrierter Freilaufdiode (nur DC-Ausführungen)	2 Wechsler	MY2N-D2	MY2IN-D2	---
	4 Wechsler	MY4N-D2	MY4IN-D2	---
	4 Wechsler (Zwillingskontakte)	MY4ZN-D2	MY4ZIN-D2	---
Mit integrierter RC-Schaltung (nur 220/240 V AC, 110/120 V AC)	2 Wechsler	MY2N-CR	MY2IN-CR	---
	4 Wechsler	MY4N-CR	MY4IN-CR	---
	4 Wechsler (Zwillingskontakte)	MY4ZN-CR	MY4ZIN-CR	---

#### Umgekehrte Spulenpolarität

Ausführung	Kontaktform	Stecksocket-/Lötanschlüsse	
		Mit LED-Anzeige	Mit LED-Anzeige und Prüftaste
Standard (nur DC)	2 Wechsler	MY2N1	MY2IN1
	4 Wechsler	MY4N1	MY4IN1
	4 Wechsler (Zwillingskontakte)	MY4ZN1	MY4ZIN1
Mit integrierter Freilaufdiode (nur DC-Ausführungen)	2 Wechsler	MY2N1-D2	MY2IN1-D2
	4 Wechsler	MY4N1-D2	MY4IN1-D2
	4 Wechsler (Zwillingskontakte)	MY4ZN1-D2	MY4ZIN1-D2

**Hinweis:** Bitte geben Sie bei der Bestellung die Spulen-Nennspannung und "(s)" als Anhang an die Modellnummer an. Die Spulen-Nennspannungen finden Sie in der Tabelle mit den Spulendaten.

Beispiel: MY2 6VAC (S)  
 ↑                    |  
 Nennspulenspannung    Neues Modell

## ■ Zubehör (gesondert erhältlich)

### Socket

Anz. der Pole	Frontanschlusssocket (DIN-Schienen-/Schraubbefestigung)	Socket mit Anschlüssen von hinten				Leiterplattenanschlüsse
		Lötanschlüsse		Wire-Wrap-Klemmen		
		Ohne Haltebügel	Mit Haltebügel	Ohne Haltebügel	Mit Haltebügel	
2	PYF08A-E PYF08A-N	PY08	PY08-Y1	PY08QN PY08QN2	PY08QN-Y1 PY08QN2-Y1	PY08-02
4	PYF14A-E PYF14A-N	PY14	PY14-Y1	PY14QN PY14QN2	PY14QN-Y1 PY14QN2-Y1	PY14-02

### Socket und passende Haltebügel

Relaistyp	Anz. der Pole	Frontanschlusssocket (DIN-Schienen-/Schraubbefestigung)	Socket mit Anschlüssen von hinten				
			Löt-/Wire-Wrap-Klemmen		Leiterplattenanschlüsse		
			Socket	Haltebügel	Socket	Haltebügel	Socket
Ohne 2-polige Prüftaste	2	PYF08A-E PYF08A-N	PYC-A1	PY08(QN)	PYC-P PYC-P2	PY08-02	PYC-P PYC-P2
	4	PYF14A-E PYF14A-N		PY14(QN)		PY14-02	
Mit 2-poliger Prüftaste	2	PYF08A-E PYF08A-N	PYC-E1	PY08(QN)	PYC-P2	PY08-02	PYC-P2

### Montageplatten für Socket

Socketmodell	Für 1 Socket	Für 18 Socket	Für 36 Socket
PY08, PY08QN(2), PY14, PY14QN(2)	PYP-1	PYP-18	PYP-36

**Hinweis:** Die Platten PYP-18 und PYP-36 können entsprechend der Anzahl von Sockeln auf die gewünschte Länge zugeschnitten werden.

### DIN-Schienen und Zubehör

DIN-Schiene (Länge = 500 mm)	PFP-50N
DIN-Schiene (Länge = 1.000 mm)	PFP-100N, PFP-100N2
Abschlussplatte	PFP-M
Abstandshalter	PFP-S

## Technische Daten

### ■ Spulendaten

	Nennspannung	Nennstrom		Spulenwiderstand	Spuleninduktivität (Referenzwert)		Anzugs- spannung	Abfall- spannung	Höchst- spannung	Leistungsauf- nahme (ca.)
		50 Hz	60 Hz		Anker AUS	Anker EIN				
		% der Nennspannung								
AC	6 V*	214,1 mA	183 mA	12,2 Ω	0,04 H	0,08 H	max. 80 %	min. 30 %	110 %	1,0 bis 1,2 VA (60 Hz)
	12 V	106,5 mA	91 mA	46 Ω	0,17 H	0,33 H				
	24 V	53,8 mA	46 mA	180 Ω	0,69 H	1,30 H				
	48/50 V*	24,7/ 25,7 mA	21,1/ 22,0 mA	788 Ω	3,22 H	5,66 H				
	110/120 V	9,9/10,8 mA	8,4/9,2 mA	4.430 Ω	19,20 H	32,1 H				
	220/240 V	4,8/5,3 mA	4,2/4,6 mA	18.790 Ω	83,50 H	136,4 H				
DC	6 V*	151 mA		39,8 Ω	0,17 H	0,33 H	min. 10 %			0,9 W
	12 V	75 mA		160 Ω	0,73 H	1,37 H				
	24 V	37,7 mA		636 Ω	3,20 H	5,72 H				
	48 V*	18,8 mA		2.560 Ω	10,60 H	21,0 H				
	100/110 V	9,0/9,9 mA		11.100 Ω	45,60 H	86,2 H				

- Hinweis:**
- Der Nennstrom und der Spulenwiderstand werden bei einer Spulentemperatur von 23°C gemessen. Dabei gelten Toleranzen von +15 %/-20 % beim Nennstrom und ±15 % beim DC-Spulenwiderstand.
  - Die charakteristischen Leistungsdaten werden bei einer Spulentemperatur von 23°C gemessen.
  - Bei AC-Spulen sind Widerstand und Impedanz als Referenzwerte angegeben (bei 60 Hz).
  - Der Abfall der Leistungsaufnahme wurde unter den oben angegebenen Daten gemessen. Bei der Ansteuerung von Transistoren muss der Leckstrom geprüft und ggf. ein Ableitwiderstand in die Schaltung integriert werden.
  - Relais mit durch "\*" gekennzeichneten Spulen-Nennspannungen werden auf Anfrage produziert. Wenden Sie sich an ihre OMRON-Vertretung.

## ■ Kontaktbelastbarkeit

Beschreibung	2 Pole		4 Pole		4 Pole (Zwillingskontakte)	
	Ohmsche Last ( $\cos\phi = 1$ )	Induktive Last ( $\cos\phi = 0,4$ ; L/R = 7 ms)	Ohmsche Last ( $\cos\phi = 1$ )	Induktive Last ( $\cos\phi = 0,4$ ; L/R = 7 ms)	Ohmsche Last ( $\cos\phi = 1$ )	Induktive Last ( $\cos\phi = 0,4$ ; L/R = 7 ms)
Nennlast	5 A, 250 V AC 5 A, 30 V DC	2 A, 250 V AC 2 A, 30 V DC	3 A, 250 V AC 3 A, 30 V DC	0,8 A, 250 V AC 1,5 A, 30 V DC	3 A, 250 V AC 3 A, 30 V DC	0,8 A, 250 V AC 1,5 A, 30 V DC
Dauerstrom	10 A (siehe Hinweis)		5 A (siehe Hinweis)			
Max. Schaltspannung	250 V AC 125 V DC		250 V AC 125 V DC			
Max. Schaltstrom	10 A		5 A			
Max. Schaltleistung	2.500 VA 300 W	1.250 VA 300 W	1.250 VA 150 W	500 VA 150 W	1.250 VA 150 W	500 VA 150 W
Mindestlast (Referenzwert)	5 V DC, 1 mA		1 V DC, 1 mA		1 V DC, 100 $\mu$ A	

**Hinweis:** Der Dauerstrom darf den Nennstrom des verwendeten Sockels nicht übersteigen. Siehe Seite 15.

## ■ Eigenschaften

Beschreibung	Alle Relais
Kontaktwiderstand	max. 100 m $\Omega$
Ansprechzeit	max. 20 ms
Rückfallzeit	max. 20 ms
Max. Schaltfrequenz	Mechanisch: 18.000 Schaltspiele/h Elektrisch: 1.800 Schaltspiele/h (unter Nennlast)
Isolationswiderstand	min. 1.000 M $\Omega$ (bei 500 V DC)
Isolationsprüfspannung	2.000 V AC, 50/60 Hz für eine Minute (1.000 V AC zwischen Kontakten gleicher Polarität)
Vibrationsfestigkeit	Zerstörung: 10 bis 55 Hz, 0,5 mm Einfachamplitude (1,0 mm Doppelamplitude) Fehlfunktion: 10 bis 55 Hz, 0,5 mm Einfachamplitude (1,0 mm Doppelamplitude)
Stoßfestigkeit	Zerstörung: 1.000 m/s <sup>2</sup> Fehlfunktion: 200 m/s <sup>2</sup>
Lebensdauer	Siehe folgende Tabelle.
Umgebungstemperatur	Betrieb: -55°C bis 70°C (ohne Eisbildung)
Luftfeuchtigkeit	Betrieb: 5 % bis 85 % (rel.)
Gewicht	ca. 35 g

**Hinweis:** Bei den angegebenen Werten handelt es sich um Anfangswerte zu Beginn der Lebensdauer.

## ■ Lebensdauer

Pole	Mechanische Lebensdauer (bei 18.000 Schaltspielen/h)	Elektrische Lebensdauer (bei 1.800 Schaltspielen/h unter Nennlast)
2 Pole	AC: min. 50.000.000 Schaltspiele DC: min. 100.000.000 Schaltspiele	min. 500.000 Schaltspiele
4 Pole		min. 200.000 Schaltspiele
4 Pole (Zwillingskontakte)	min. 20.000.000 Schaltspiele	min. 100.000 Schaltspiele

■ Zulassungen

**VDE-Zulassung (Zulassungsnr. 112467UG, IEC 255, VDE 0435)**

Anzahl Pole	Spulendaten	Kontaktbelastbarkeit	Schaltspiele
2	6, 12, 24, 48/50, 100/110 110/120, 200/220, 220/240 V AC	10 A, 250 V AC (cosφ = 1) 10 A, 30 V DC (L/R = 0 ms)	10 x 10 <sup>3</sup>
4	6, 12, 24, 48, 100/110, 125 V DC	5 A, 250 V AC (cosφ = 1) 5 A, 30 V DC (L/R = 0 ms)	100 x 10 <sup>3</sup> MY4Z AC; 50 x 10 <sup>3</sup>

**UL508-Zulassung (Zulassungsnr. 41515)**

Anzahl Pole	Spulendaten	Kontaktbelastbarkeit	Schaltspiele
2	24 bis 240 V AC 6 bis 125 V DC	10 A, 30 V DC (allgemeine Verwendung) 10 A, 250 V AC (allgemeine Verwendung)	6 x 10 <sup>3</sup>
4		5 A, 250 V AC (allgemeine Verwendung) 5 A, 30 V DC (allgemeine Verwendung)	

**CSA C22.2 Nr. 14 Listung (Zulassungsnr. LR31928)**

Anzahl Pole	Spulendaten	Kontaktbelastbarkeit	Schaltspiele
2	24 bis 240 V AC 6 bis 125 V DC	10 A, 30 V DC 10 A, 250 V AC	6 x 10 <sup>3</sup>
4		5 A, 250 V AC (gleiche Polarität) 5 A, 30 V DC (gleiche Polarität)	

**IMQ (Zulassungsnr. EN013 bis 016)**

Anzahl Pole	Spulendaten	Kontaktbelastbarkeit	Schaltspiele
2	6, 12, 24, 48/50, 100/110 110/120, 200/220, 220/240 V AC	10 A, 30 V DC 10 A, 250 V AC	10 x 10 <sup>3</sup>
4	6, 12, 24, 48, 100/110, 125 V DC	5 A, 250 V AC 5 A, 30 V DC	100 x 10 <sup>3</sup> MY4Z AC; 50 x 10 <sup>3</sup>

**LR-Zulassung (Zulassungsnr. 98/10014)**

Anzahl Pole	Spulendaten	Kontaktbelastbarkeit	Schaltspiele
2	24 bis 240 V AC 6 bis 125 V DC	10 A, 250 V AC (Ohmsche Last) 2 A, 250 V AC (Leistungsfaktor 0,4) 10 A, 30 V DC (Ohmsche Last) 2 A, 30 V DC (L/R = 7 ms)	50 x 10 <sup>3</sup>
4		5 A, 250 V AC (Ohmsche Last) 0,8 A, 250 V AC (Leistungsfaktor 0,4) 5 A, 30 V DC (Ohmsche Last) 1,5 A, 30 V DC (L/R = 7 ms)	50 x 10 <sup>3</sup>

**SEV-Listung (Zulassungsnr. 99.5 50902.01)**

Anzahl Pole	Spulendaten	Kontaktbelastbarkeit	Schaltspiele
2	24 bis 240 V AC 6 bis 125 V DC	10 A, 250 V AC 10 A, 30 V DC	10 x 10 <sup>3</sup>
4		5 A, 250 V AC 5 A, 30 V DC	100 x 10 <sup>3</sup> MY4Z AC; 50 x 10 <sup>3</sup>

# Kennlinien

## Maximale Schaltleistung

MY2

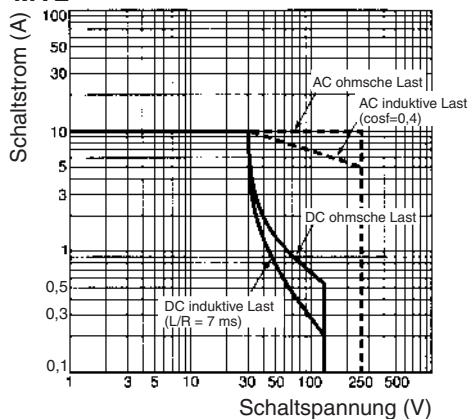

MY4, MY4Z

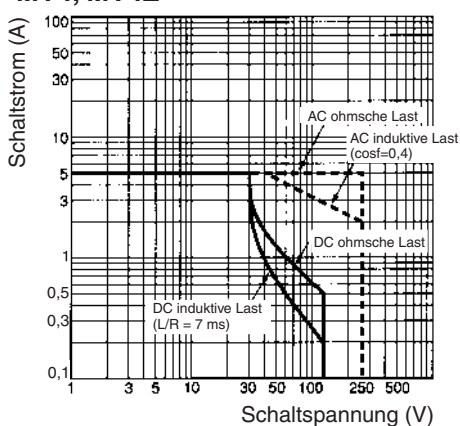

## Lebensdauer

MY2 (ohmsche Lasten)

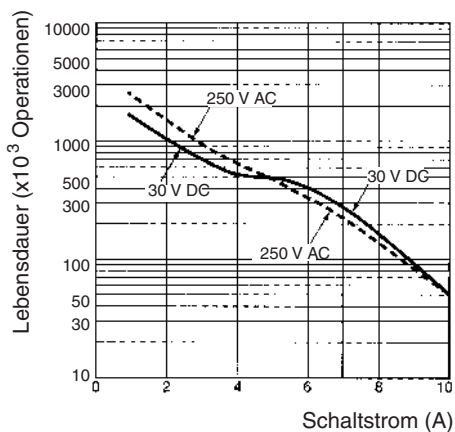

MY2 (induktive Lasten)

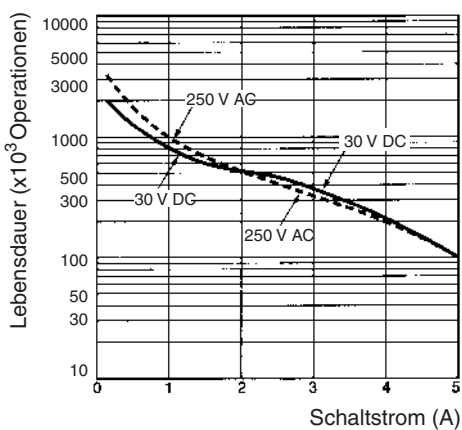

MY4 (ohmsche Lasten)

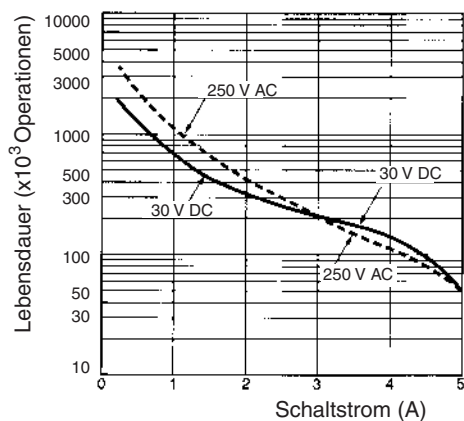

MY4 (induktive Lasten)

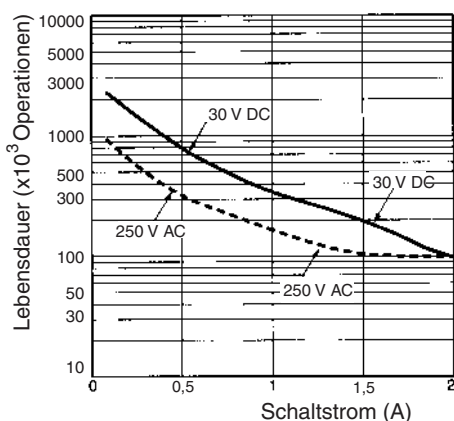

**MY4Z (ohmsche Lasten)**

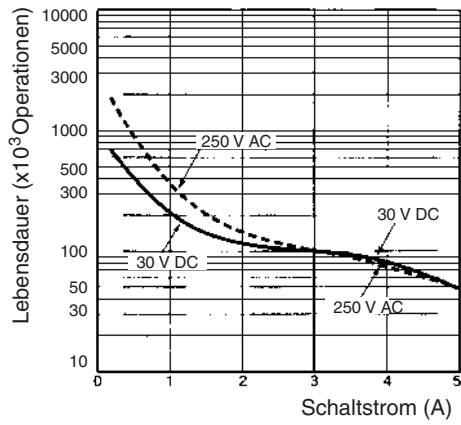

**MY4Z (induktive Lasten)**

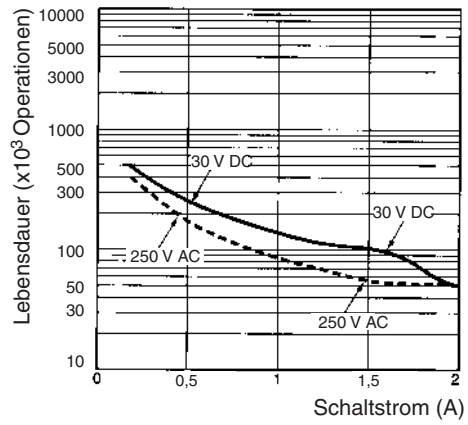

# Abmessungen

Hinweis: Alle Werte sind Millimeterwerte, falls nicht anders angegeben.

## 2-polige Modelle

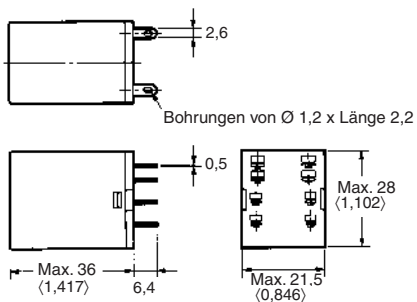
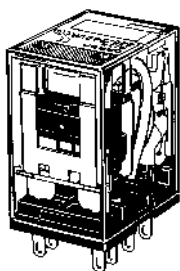

## 4-polige Modelle

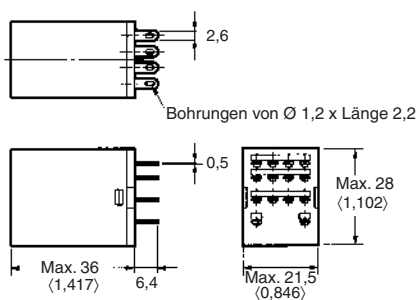
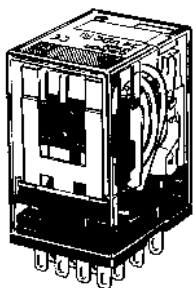

## Ausführungen mit Prüftaste

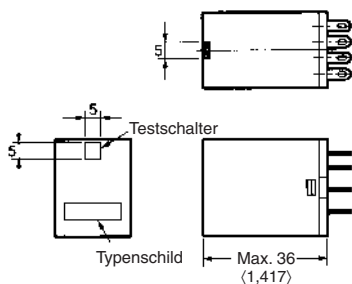
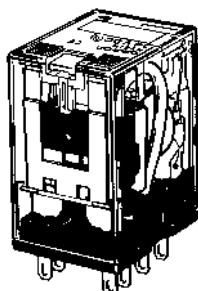

# Klemmenbelegung/interne Beschaltung (Ansicht von unten)

MY2

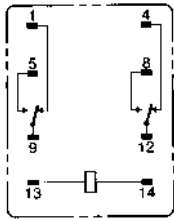

MY2N/MY2IN  
(AC-Modelle)

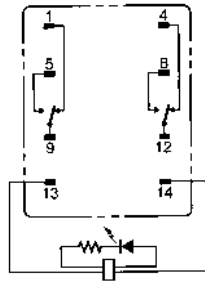

MY2N/MY2IN  
(DC-Modelle)

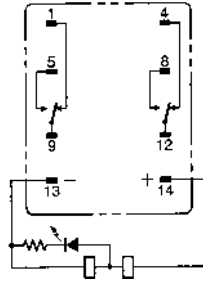

MY2N-D2/MY2IN-D2  
(Nur DC-Modelle)

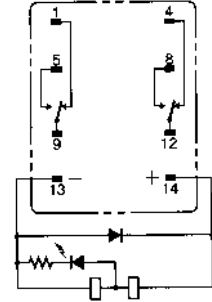

MY2N-CR/MY2IN-CR  
(Nur AC-Modelle)

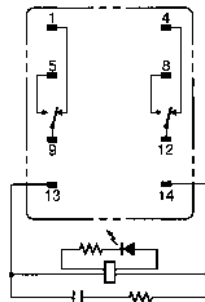

MY2N1/MY2IN1  
(Nur DC-Modelle)

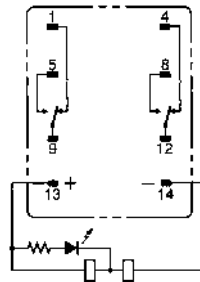

MY2N1-D2/MY2IN1-D2  
(Nur DC-Modelle)

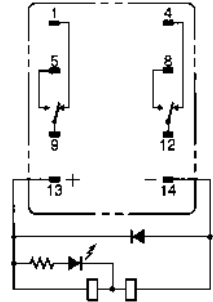

MY4(Z)

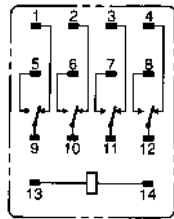

MY4(Z)N/MY4(Z)IN  
(AC-Modelle)

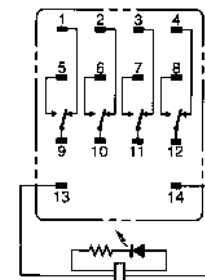

MY4(Z)N/MY4(Z)IN  
(DC-Modelle)

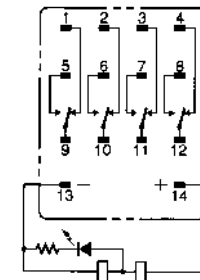

MY4(Z)N-D/MY4(Z)IN-D2  
(Nur DC-Modelle)

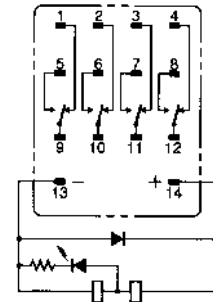

MY4(Z)N-CR/MY4(Z)IN-CR  
(Nur AC-Modelle)

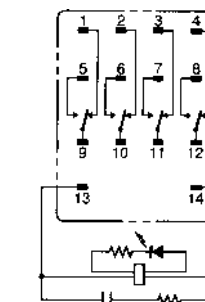

MY4(Z)N1/MY4(Z)IN1  
(Nur DC-Modelle)

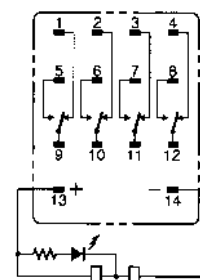

MY4(Z)N1-D2/MY4(Z)IN1-D2  
(Nur DC-Modelle)

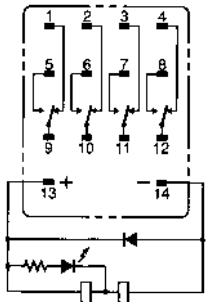

**Hinweis:** Die Gleichstrommodelle haben eine Polarität.



# Socket für MY

## Der Socket zur Schienenmontage (DIN-Schiene) entspricht VDE 0106, Teil 100

- Durchgehend nebeneinander auf eine DIN-Schiene aufsetzen.
- Die Ausführung von Blecharbeiten wird durch standardisierte Einbauabmessungen erleichtert.
- Durch die Konstruktion mit ausreichender Isolierung zwischen den Klemmen sind keine weiteren Maßnahmen zur Isolation erforderlich.

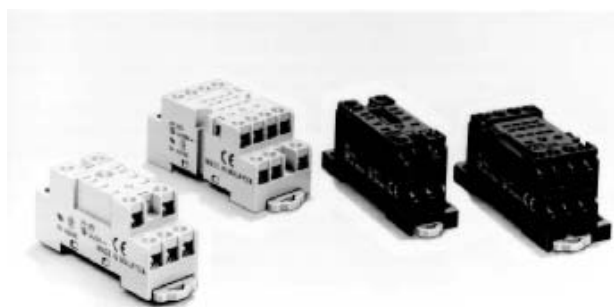

### ■ Sicherheitsnormen für Socket

Modell	Normen	Zulassungsnummer
PYF08A-E, PYF08A-N	UL508	E87929
PYF14A-E, PYF14A-N	CSA22.2	LR31928

### Socket mit Anschlüssen von hinten

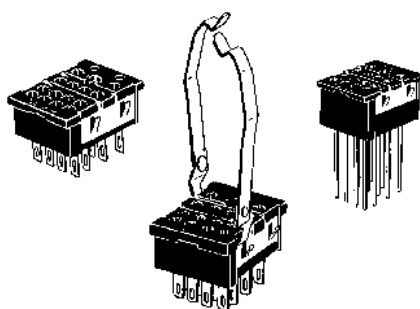



### ■ Technische Daten



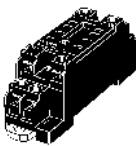
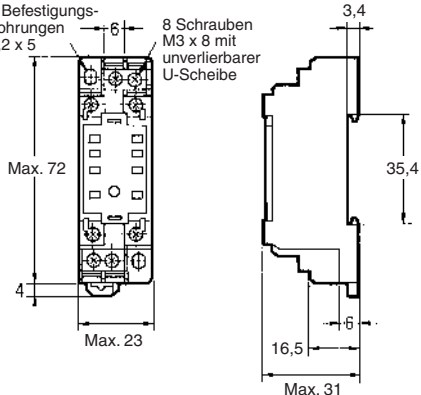
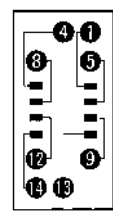
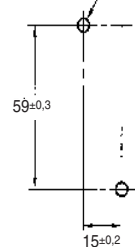
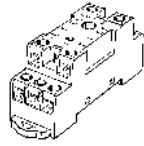
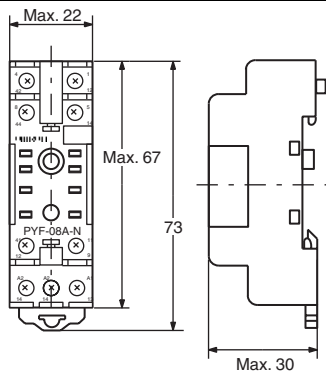
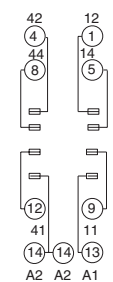
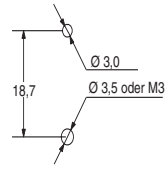

Beschreibung	Pole	Modell	Dauerstrom	Durchschlagsspannungsfestigkeit	Isolationswiderstand (siehe Hinweis 2)
Relaissocket für Schienenmontage	2	PYF08A-E	7 A	2.000 V AC, 1 Min.	min. 1.000 MΩ
		PYF08A-N (siehe Hinweis 3)	7 A (siehe Hinweis 4)		
	4	PYF14A-E	5 A		
		PYF14A-N (siehe Hinweis 3)	5 A (siehe Hinweis 4)		
Socket mit Anschlüssen von hinten	2	PY08(-Y1)	7 A	1.500 V AC, 1 Min.	min. 100 MΩ
		PY08QN(-Y1)			
		PY08-02			
	4	PY14(-Y1)	3 A		
		PY14QN(-Y1)			
PY14-02					

- Hinweis:**
1. Bei den angegebenen Werten handelt es sich um Anfangswerte zu Beginn der Lebensdauer.
  2. Die Werte für den Isolationswiderstand werden bei 500 V an der gleichen Stelle wie die Durchschlagsspannungsfestigkeit gemessen.
  3. Die maximale Umgebungstemperatur für den Betrieb der Socket PYF08A-N und PYF14A-N beträgt 55°C.
  4. Bei Verwendung der Socket PYF08A-N oder PYF14A-N bei einer Umgebungstemperatur über 40°C ist der Strom auf 60 % zu reduzieren.

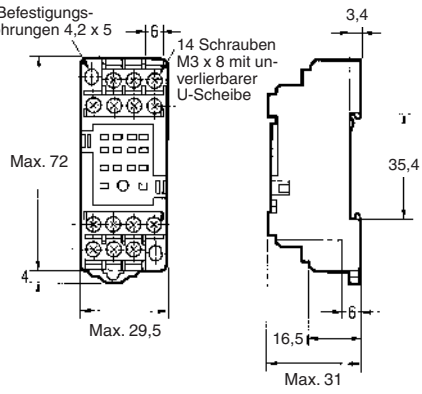
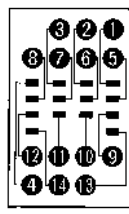
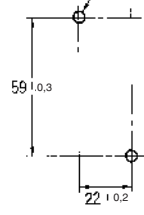
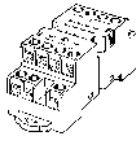
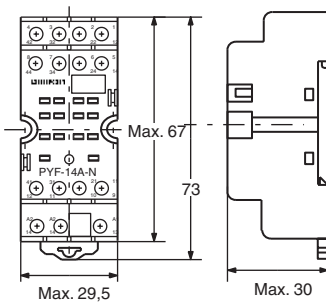
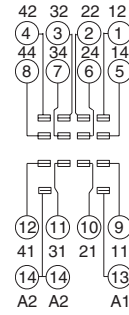
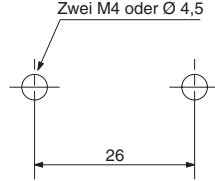
# Abmessungen

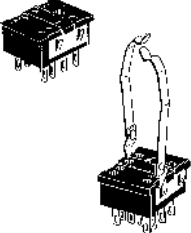
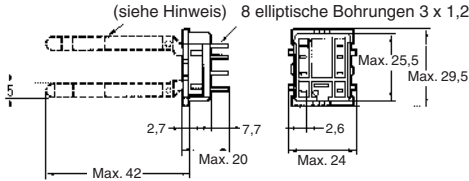
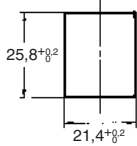
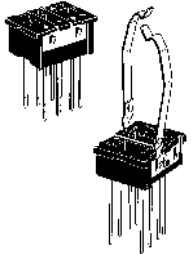
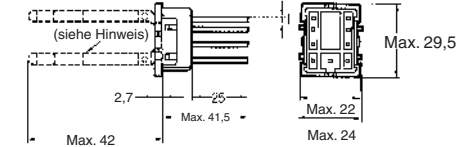
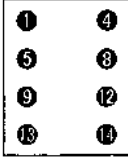
Hinweis: Alle Werte sind Millimeterwerte, falls nicht anders angegeben.

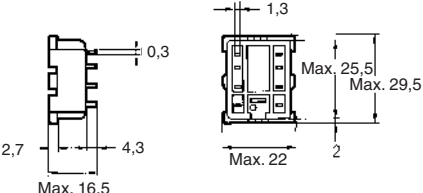
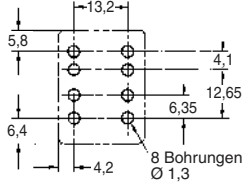
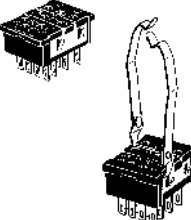
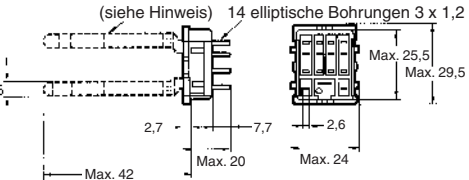
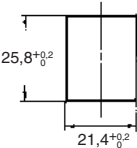
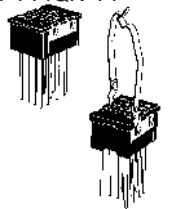
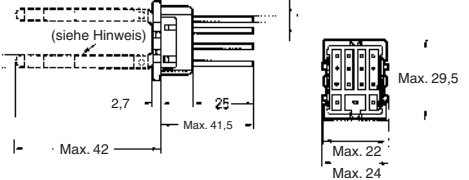
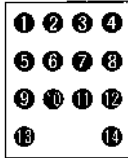
Socket	Abmessungen	Klemmenbelegung/ interne Beschaltung (Ansicht von oben)	Befestigungsbohrungen
<p>PYF08A-E</p> 	<p>2 Befestigungsbohrungen 4,2 x 5</p> <p>8 Schrauben M3 x 8 mit unverlierbarer U-Scheibe</p> 		<p>2 Bohrungen M3, M4 oder Ø 4,5</p>  <p>(Draufsicht)</p> <p><b>Hinweis:</b> Schienenmontage ist ebenfalls möglich. Informationen zu den entsprechenden Schienen finden Sie auf Seite 12.</p>
<p>PYF08A-N</p> 			 <p><b>Hinweis:</b> Schienenmontage ist ebenfalls möglich. Informationen zu den entsprechenden Schienen finden Sie auf Seite 12.</p>
<p>PYF14A-E</p> 	<p>2 Befestigungsbohrungen 4,2 x 5</p> <p>14 Schrauben M3 x 8 mit unverlierbarer U-Scheibe</p> 		<p>2 Bohrungen M3, M4 oder Ø 4,5</p>  <p>(Draufsicht)</p> <p><b>Hinweis:</b> Schienenmontage ist ebenfalls möglich. Informationen zu den entsprechenden Schienen finden Sie auf Seite 12.</p>
<p>PYF14A-N</p> 			<p>Zwei M4 oder Ø 4,5</p>  <p><b>Hinweis:</b> Schienenmontage ist ebenfalls möglich. Informationen zu den entsprechenden Schienen finden Sie auf Seite 12.</p>

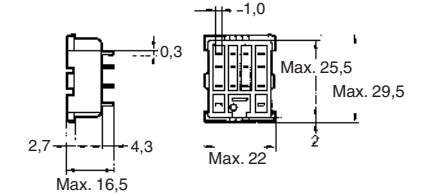
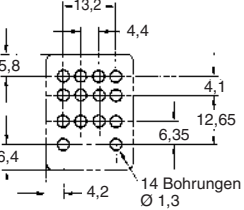
Sockel	Abmessungen	Klemmenbelegung/ interne Beschaltung (Ansicht von unten)	Befestigungsbohrungen
<p>PY08/PY08-Y1</p> 	<p>(siehe Hinweis) 8 elliptische Bohrungen 3 x 1,2</p>  <p>Max. 42, Max. 20, Max. 24, Max. 25,5, Max. 29,5, 2,7, 7,7, 2,6</p> <p><b>Hinweis:</b> PY08-Y1 umfasst die durch gepunktete Linien dargestellten Abschnitte.</p>		 <p>25,8<sup>+0,2</sup>, 21,4<sup>+0,2</sup></p>
<p>PY08QN/ PY08QN-Y1</p> 	<p>(siehe Hinweis)</p>  <p>Max. 42, Max. 41,5, Max. 24, Max. 29,5, 2,7, 25</p> <p><b>Hinweis:</b> PY08QN-Y1 umfasst die durch gepunktete Linien dargestellten Abschnitte.</p>		
<p>PY08-02</p> 	 <p>1,3, 0,3, Max. 25,5, Max. 29,5, 2,7, 4,3, Max. 16,5, Max. 22, 2</p>		 <p>13,2, 5,8, 4,1, 12,65, 6,4, 6,35, 8 Bohrungen Ø 1,3, 4,2</p>
<p>PY14/PY14-Y1</p> 	<p>(siehe Hinweis) 14 elliptische Bohrungen 3 x 1,2</p>  <p>Max. 42, Max. 20, Max. 24, Max. 25,5, Max. 29,5, 2,7, 7,7, 2,6</p> <p><b>Hinweis:</b> PY14-Y1 umfasst die durch gepunktete Linien dargestellten Abschnitte.</p>		 <p>25,8<sup>+0,2</sup>, 21,4<sup>+0,2</sup></p>
<p>PY14QN/ PY14QN-Y1</p> 	<p>(siehe Hinweis)</p>  <p>Max. 42, Max. 41,5, Max. 24, Max. 29,5, 2,7, 25</p> <p><b>Hinweis:</b> PY14QN-Y1 umfasst die durch gepunktete Linien dargestellten Abschnitte.</p>		
<p>PY14-02</p> 	 <p>-1,0, 0,3, Max. 25,5, Max. 29,5, 2,7, 4,3, Max. 16,5, Max. 22, 2</p>		 <p>13,2, 4,4, 5,8, 4,1, 12,65, 6,4, 6,35, 14 Bohrungen Ø 1,3, 4,2</p>

**Hinweis:** Verwenden Sie zur Montage der Sockel eine Tafel mit einer Stärke von 1 bis 2 mm.

## Haltebügel

**PYC-A1**  
(2 Stück pro Einheit)

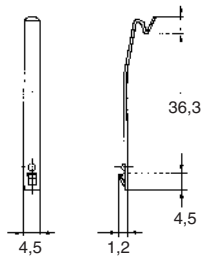

**PYC-E1**  
(2 Stück pro Einheit)

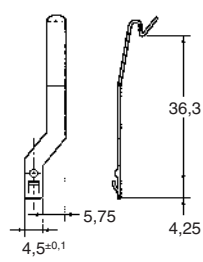

**PYC-P**

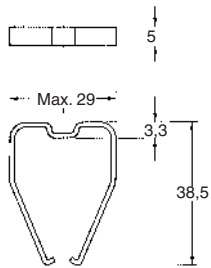

**PYC-P2**

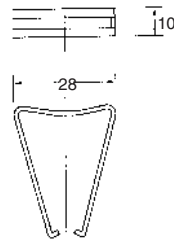

## Montageplatten für Sockel mit Anschlüssen von hinten

**PYP-1**

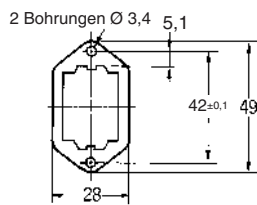

t=1,6

**PYP-36**

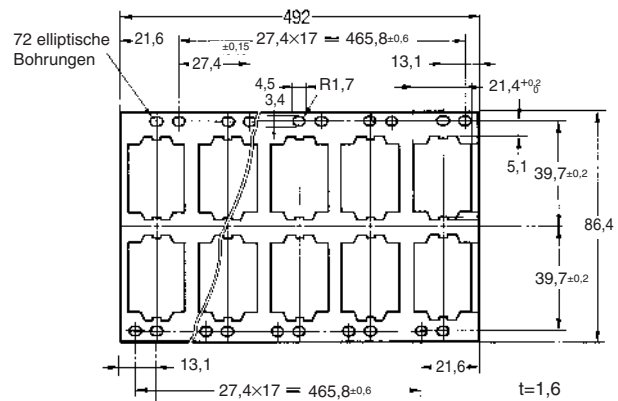

**PYP-18**

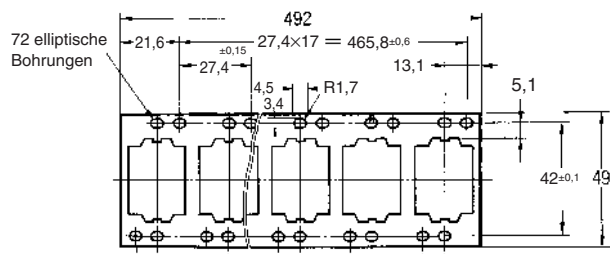

# DIN-Schienen und Zubehör

## DIN-Schienen

PFP-50N/PFP-100N

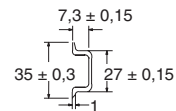
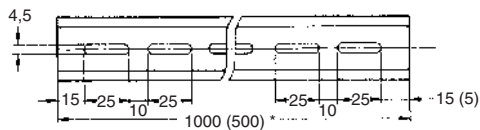
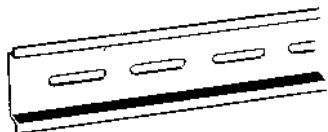

Hinweis: Die Zahl in Klammern gilt für PFP-50N.

PFP-100N2

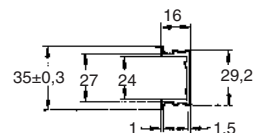
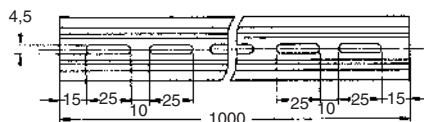
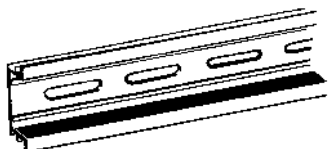

## Abschlussplatte

PFP-M

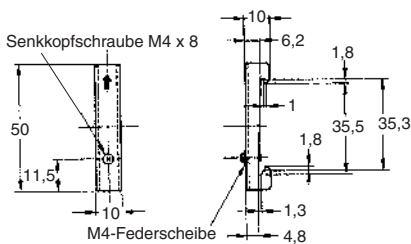
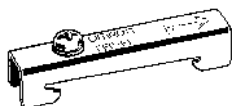

## Abstandshalter

PFP-S

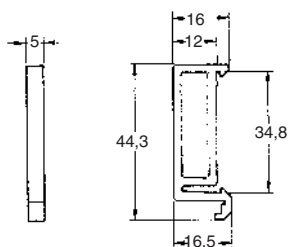
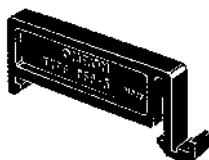

SÄMTLICHE ABMESSUNGEN IN MILLIMETER

Umrechnungsfaktor Millimeter – Zoll: 0,03937. Umrechnungsfaktor Gramm – Unzen: 0,03527.

Cat. No. J111-DE1-02

Im Sinne der ständigen Produktverbesserung behalten wir uns Änderungen der Technischen Daten ohne vorherige Ankündigung vor.