

Anwendungsbeispiele

Ob Messung oder Inspektion – Auf Omron ist Verlass.

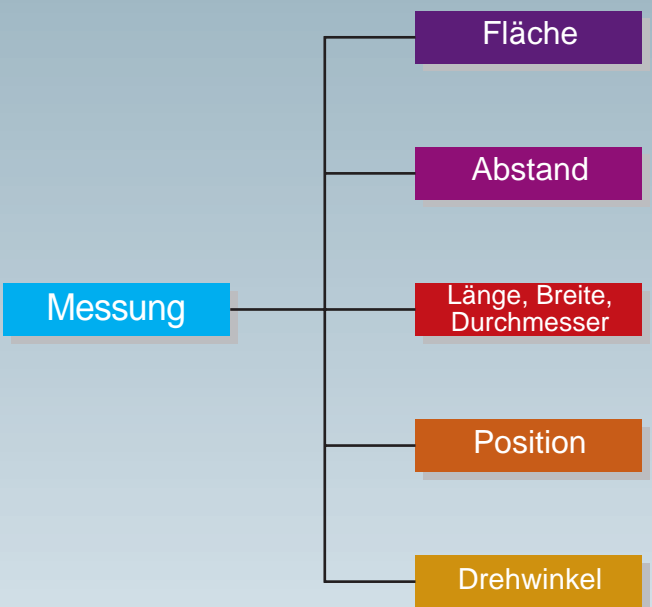

Überprüfung von Stellungen

Im Rahmen der Endkontrolle kann die Stellung von Schaltern und Knöpfen überprüft und verifiziert werden.



F150-3

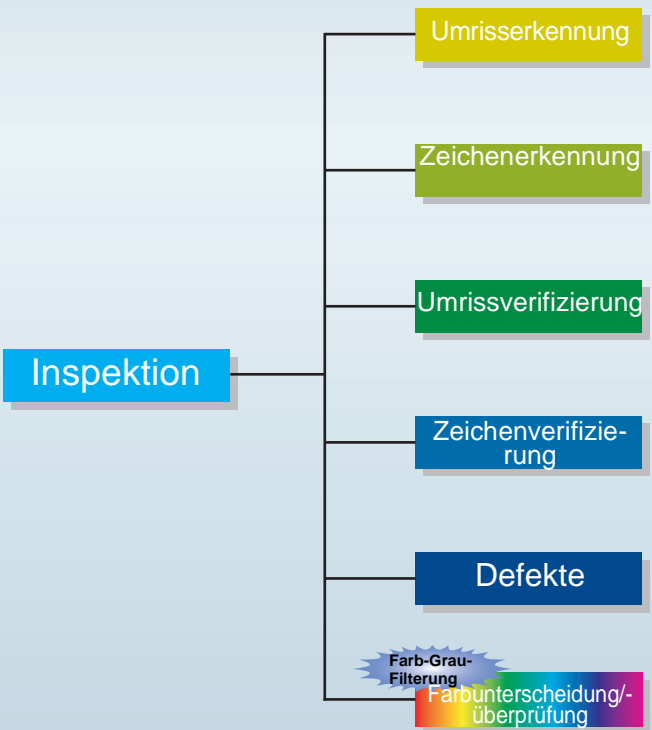

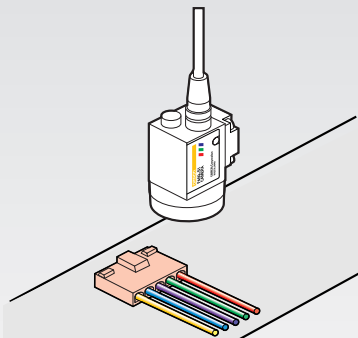

Farbunterscheidung

Überprüfung von konfektionierten Steckverbindern

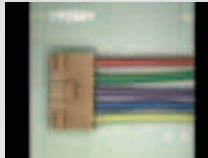

F400



Originalbild

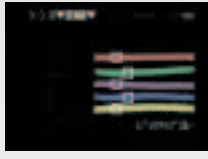

Farbunterscheidung

Positionierung

Bestimmung der Kantenposition von Leiterplatten mit höchster Präzision.

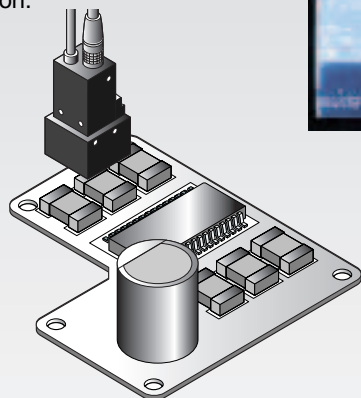

F150-3

Umrissprüfung

Farbunterscheidung

Überprüfung von Lebensmittelverpackungen ohne Berücksichtigung der Position.

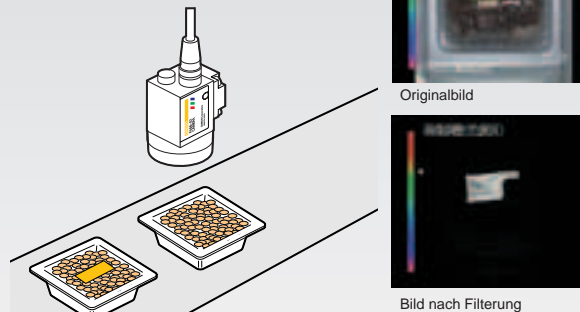

F400