

TEMPERATURMANAGEMENT

Spezifikation UEHF-400-200-80.0W-S

Allgemeine Daten / General Information

Artikelnummer / Part number: 42270
Werkstoff / Material: Silikon / Silicone
Montage / Mounting: selbstklebend / Self-adhesive
Heizverteilung über die Fläche / Heat Dispersion: homogen
Temperaturkontrolle / Temperatur Control: keine / None

Elektrische Spezifikationen / Electrical specification

Elektrischer Anschluss / Electrical connection: 12V DC
Heizleistung / heating Power: 80 W \pm 10%
Spannungsfestigkeit / Dielectric strength of insulation: 1500VRMS
Maximale Betriebstemperatur / max operation power: 175°C
Thermostat / Thermosensor / Thermo­sicherung / Thermo fuse : keine / None

Mechanische Spezifikationen / Mechanical specification

Länge / Length: 400 mm
Breite / Width: 200 mm
Dicke / Thickness: 1,5 mm
Toleranzen / Tolerances: von 0 - 100mm \pm 1mm
von 101 - 500mm \pm 2mm
Anschlüsse / Connection: 250 mm PTFE Litze (AWG22)

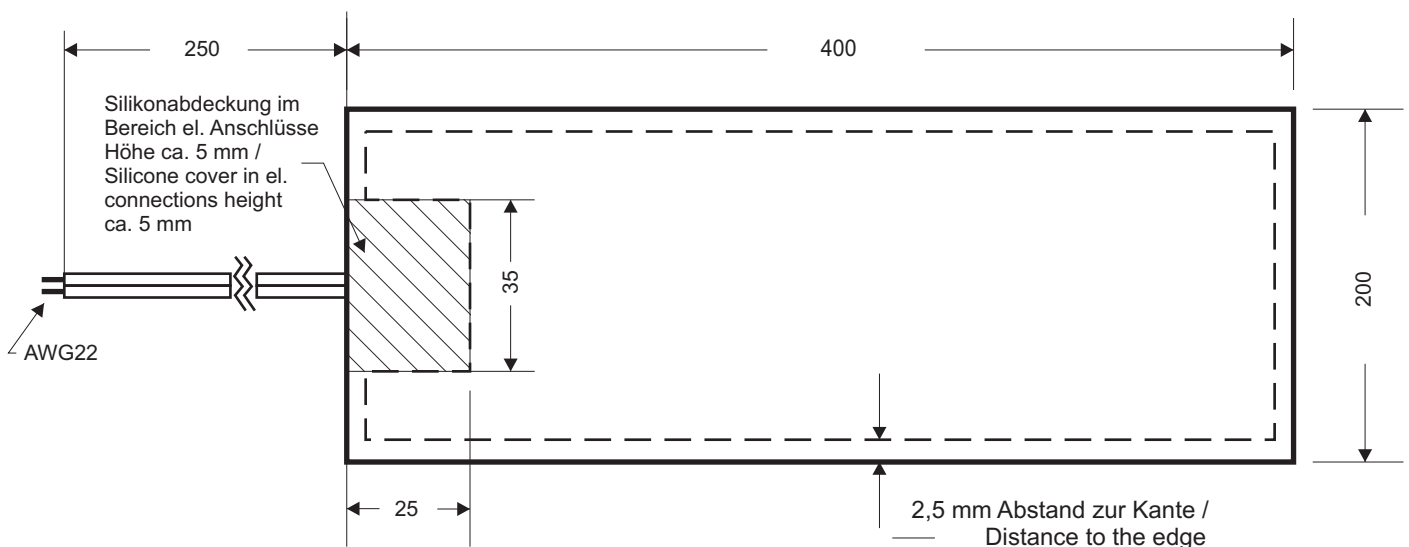

Keine maßstabgetreue Zeichnung. Änderungen und Irrtümer vorbehalten. Angaben in Millimeter (mm). /
No scale drawing. Errors and omissions excepted. Measurements in millimeter (mm).